

小学男子シングルス

Aブロック 上位2名が決勝トーナメント進出

NO	氏名 <small>(所属)</small>	1 清藤 海莉 <small>(萩野学園卓球クラブ)</small>		2 柿崎 蒼 <small>(日新卓球クラブ)</small>		3 長瀬 羽琥 <small>(大蔵卓親会)</small>		5 高橋 直央 <small>(MOGAMIクラブ)</small>		6 奥山 颯人 <small>(日新卓球クラブ)</small>		順位						
		対戦相手	勝	敗	対戦相手	勝	敗	対戦相手	勝	敗	対戦相手	勝	敗	セット	ポイント			
1	清藤 海莉 <small>(萩野学園卓球クラブ)</small>	-	-	-	11	—	2	11	—	4	11	—	2	11	—	0	4-0	1
		11	—	3	11	—	1	11	—	0	11	—	0	11	—	0		
2	柿崎 蒼 <small>(日新卓球クラブ)</small>	2	—	11	-	-	11	—	3	11	—	3	11	—	5	3-1	2	
		3	—	11	-	-	13	—	11	13	—	11	11	—	0			
3	長瀬 羽琥 <small>(大蔵卓親会)</small>	4	—	11	3	—	11	-	-	8	—	11	11	—	9	1-3	4	
		1	—	11	11	—	13	-	-	4	—	11	11	—	9			
5	高橋 直央 <small>(MOGAMIクラブ)</small>	2	—	11	3	—	11	11	—	8	-	-	11	—	6	2-2	3	
		0	—	11	11	—	13	11	—	4	-	-	11	—	4			
6	奥山 颯人 <small>(日新卓球クラブ)</small>	0	—	11	5	—	11	9	—	11	6	—	11	-	-	0-4	5	
		0	—	11	0	—	11	9	—	11	4	—	11	-	-			
		0	—	2	0	—	2	2	—	0	2	—	0	2	—	0		

試合順序 ①1-2 ②3-4 ③5-6 ④1-3 ⑤4-5 ⑥2-6 ⑦1-4 ⑧2-5 ⑨3-6 ⑩1-5 ⑪2-3 ⑫4-6 ⑬3-5 ⑭2-4 ⑮1-6

Bブロック 上位2名が決勝トーナメント進出

NO	氏名 <small>(所属)</small>	1 早坂 勲美 <small>(大蔵卓親会)</small>		2 高橋 佑翔 <small>(日新卓球クラブ)</small>		3 棄権 笹 然次 <small>(日新卓球クラブ)</small>		4 清藤 莉仁 <small>(萩野学園卓球クラブ)</small>		5 鈴木 禄 <small>(大蔵卓親会)</small>		順位					
		対戦相手	勝	敗	対戦相手	勝	敗	対戦相手	勝	敗	対戦相手	勝	敗	セット	ポイント		
1	早坂 勲美 <small>(大蔵卓親会)</small>	-	-	-	6	—	11	-	-	12	—	10	11	—	8	2-1	2
		5	—	11	-	-	-	-	11	—	9	9	—	11	—		
2	高橋 佑翔 <small>(日新卓球クラブ)</small>	11	—	6	-	-	-	11	—	3	11	—	6	3-0	1		
		11	—	5	-	-	-	11	—	2	11	—	4				
4	清藤 莉仁 <small>(萩野学園卓球クラブ)</small>	10	—	12	3	—	11	-	-	11	—	6	1-2	3			
		9	—	11	2	—	11	-	-	11	—	3					
5	鈴木 禄 <small>(大蔵卓親会)</small>	8	—	11	6	—	11	-	-	6	—	11	0-3	4			
		11	—	9	4	—	11	-	-	3	—	11					
		3	—	11	-	-	-	-	-	-	-	2	—	0			
		1	—	2	0	—	2	-	-	0	—	2					

試合順序 ①1-2 ②3-4 ③1-5 ④2-3 ⑤4-5 ⑥1-3 ⑦2-4 ⑧3-5 ⑨1-4 ⑩2-5

小学女子シングルス

Aブロック

上位2名が決勝トーナメント進出

NO	氏名	1	2	棄権 3	4	5	順位	
		小野 美麗 (日新卓球クラブ)	早坂 玲衣 (MOGAMIクラブ)	八鍬 空那 (大蔵卓親会)	井上 そら (金山卓球クラブ)	加藤美心 (萩野学園卓球クラブ)		
1	小野 美麗 (日新卓球クラブ)	11 — 1	11 — 0	—	11 — 2	11 — 0	3-0	1
		11 — 0	—	—	11 — 0	11 — 0		
2	早坂 玲衣 (MOGAMIクラブ)	2 — 0	—	—	2 — 0	2 — 0	0-3	4
		1 — 11	—	—	1 — 11	1 — 11		
4	井上 そら (金山卓球クラブ)	0 — 11	11 — 3	—	—	3 — 11	2-1	2
		—	—	—	—	15 — 13		
5	加藤美心 (萩野学園卓球クラブ)	0 — 11	11 — 6	—	11 — 3	11 — 8	1-2	3
		—	—	—	13 — 15	8 — 11		
		0 — 2	2 — 0	—	2 — 1	2 — 1		

試合順序 ①1-2 ②3-4 ③1-5 ④2-3 ⑤4-5 ⑥1-3 ⑦2-4 ⑧3-5 ⑨1-4 ⑩2-5

Bブロック

上位2名が決勝トーナメント進出

NO	氏名	1	2	3	4	5	順位	
		後藤 咲衣桜 (MOGAMIクラブ)	柴田 咲蒔 (大蔵卓親会)	越後 花音 (大蔵卓親会)	栗田 茉莉花 (日新卓球クラブ)	富田 優月 (日新卓球クラブ)		
1	後藤 咲衣桜 (MOGAMIクラブ)	11 — 5	11 — 2	11 — 1	11 — 2	11 — 8	4-0	1
		11 — 2	—	—	—	11 — 8		
2	柴田 咲蒔 (大蔵卓親会)	5 — 11	—	2 — 0	2 — 0	2 — 0	1-3	4
		2 — 11	—	—	—	1 — 11		
3	越後 花音 (大蔵卓親会)	0 — 2	—	2 — 0	0 — 2	0 — 2	0-4	5
		1 — 11	5 — 11	—	—	1 — 11		
4	栗田 茉莉花 (日新卓球クラブ)	2 — 11	11 — 2	11 — 0	—	11 — 6	3-1	2
		4 — 11	—	11 — 1	—	11 — 3		
5	富田 優月 (日新卓球クラブ)	0 — 2	2 — 0	2 — 0	0 — 2	2 — 0	2-2	3
		8 — 11	11 — 3	11 — 2	3 — 11	—		

試合順序 ①1-2 ②3-4 ③1-5 ④2-3 ⑤4-5 ⑥1-3 ⑦2-4 ⑧3-5 ⑨1-4 ⑩2-5

小学女子シングルス

Cブロック

上位2名が決勝トーナメント進出

NO	氏名	1	2	3	4	5	順位	
		二戸部 瑞希 (日新卓球クラブ)	小野 愛紗 (MOGAMIクラブ)	越後 花凜 (大蔵卓親会)	佐藤帆華 (萩野学園卓球クラブ)	田澤 果穂 (日新卓球クラブ)		
1	二戸部 瑞希 (日新卓球クラブ)		11 — 5 11 — 1	11 — 3 11 — 3	11 — 1 11 — 0	11 — 2 11 — 7	4-0	1
			2 — 0	2 — 0	2 — 0	2 — 0		
2	小野 愛紗 (MOGAMIクラブ)	5 — 11 1 — 11		11 — 2 11 — 9	11 — 4 10 — 12 6 — 11	5 — 11 6 — 11	1-3	4
		0 — 2		2 — 0	1 — 2	0 — 2		
3	越後 花凜 (大蔵卓親会)	3 — 11 3 — 11	2 — 11 9 — 11		8 — 11 8 — 11	8 — 11 0 — 11	0-4	5
		0 — 2	0 — 2		0 — 2	0 — 2		
4	佐藤帆華 (萩野学園卓球クラブ)	1 — 11 0 — 11	4 — 11 12 — 10 11 — 6	11 — 8 11 — 8		3 — 11 4 — 11	2-2	3
		0 — 2	2 — 1	2 — 0		0 — 2		
5	田澤 果穂 (日新卓球クラブ)	2 — 11 7 — 11	11 — 5 11 — 6	11 — 8 11 — 4	11 — 3 11 — 4		3-1	2
		0 — 2	2 — 0	2 — 0	2 — 0			

試合順序 ①1-2 ②3-4 ③1-5 ④2-3 ⑤4-5 ⑥1-3 ⑦2-4 ⑧3-5 ⑨1-4 ⑩2-5

Dブロック

上位2名が決勝トーナメント進出

NO	氏名	1	2	3	4	5	順位	
		長南 詩乃 (日新卓球クラブ)	鈴木 祐衣 (MOGAMIクラブ)	皆川 和葉 (大蔵卓親会)	小野 樹里 (金山卓球クラブ)	高橋 結愛 (日新卓球クラブ)		
1	長南 詩乃 (日新卓球クラブ)		11 — 0 11 — 0	11 — 5 11 — 1	11 — 6 11 — 0	11 — 2 11 — 1	4-0	1
			2 — 0	2 — 0	2 — 0	2 — 0		
2	鈴木 祐衣 (MOGAMIクラブ)	0 — 11 0 — 11		11 — 9 9 — 11 11 — 9	3 — 11 9 — 11	7 — 11 12 — 10 11 — 7	2-2	3
		0 — 2		2 — 1	0 — 2	2 — 1		
3	皆川 和葉 (大蔵卓親会)	5 — 11 1 — 11	9 — 11 11 — 9 9 — 11		7 — 11 8 — 11	7 — 11 9 — 11	0-4	5
		0 — 2	1 — 2		0 — 2	0 — 2		
4	小野 樹里 (金山卓球クラブ)	6 — 11 0 — 11	11 — 3 11 — 9	11 — 7 11 — 8		11 — 9 11 — 4	3-1	2
		0 — 2	2 — 0	2 — 0		2 — 0		
5	高橋 結愛 (日新卓球クラブ)	2 — 11 1 — 11	11 — 7 10 — 12 7 — 11	11 — 7 11 — 9	9 — 11 4 — 11		1-3	4
		0 — 2	1 — 2	2 — 0	0 — 2			

試合順序 ①1-2 ②3-4 ③1-5 ④2-3 ⑤4-5 ⑥1-3 ⑦2-4 ⑧3-5 ⑨1-4 ⑩2-5

中学男子シングルス

Aブロック 上位2名が決勝トーナメント進出

NO	氏名 (所属)	1	棄権 2	3	4	5	順位	
		長倉 寿歩 (金山中学校)	笹原 悠心 (日新中学校)	吉田 悠真 (最上中学校)	鈴木 航 (大蔵卓親会)	江口 来誓 (戸沢学園)		
1	長倉 寿歩 (金山中学校)	/		11 — 2	11 — 1	11 — 2	3-0	1
				11 — 2	11 — 4	11 — 6		
棄権	笹原 悠心 (日新中学校)	/		2 — 0	2 — 0	2 — 0		
				—	—	—		
3	吉田 悠真 (最上中学校)	/		9 — 11	9 — 11	9 — 11	0-3	4
				2 — 11	11 — 8	5 — 11		
4	鈴木 航 (大蔵卓親会)	/		11 — 9	12 — 10	12 — 10	1-2	3
				8 — 11	6 — 11	6 — 11		
5	江口 来誓 (戸沢学園)	/		10 — 12	10 — 12	10 — 12	2-1	2
				11 — 5	14 — 12	11 — 6		
		0 — 2	—	2 — 1	1 — 2	1 — 2		

試合順序 ①1-2 ②3-4 ③1-5 ④2-3 ⑤4-5 ⑥1-3 ⑦2-4 ⑧3-5 ⑨1-4 ⑩2-5

Bブロック 上位2名が決勝トーナメント進出

NO	氏名 (所属)	1	2	3	4	5	順位	
		小野 瑠生 (日新中学校)	伊藤 蒼悟 (日新中学校)	沼澤 椋 (金山中学校)	伊藤 星夢 (最上中学校)	安彦 有晴 (大蔵卓親会)		
1	小野 瑠生 (日新中学校)	/		11 — 2	11 — 7	11 — 3	4-0	1
				11 — 2	11 — 4	11 — 2		
2	伊藤 蒼悟 (日新中学校)	/		2 — 0	2 — 0	2 — 0	1-3	5
				2 — 11	4 — 11	3 — 11		
3	沼澤 椋 (金山中学校)	/		11 — 5	11 — 6	11 — 5	3-1	2
				11 — 4	11 — 3	11 — 4		
4	伊藤 星夢 (最上中学校)	/		7 — 11	11 — 2	11 — 2	2-2	3
				4 — 11	11 — 1	11 — 9		
5	安彦 有晴 (大蔵卓親会)	/		0 — 2	2 — 11	2 — 11	2-2	4
				2 — 0	2 — 0	2 — 0		
		0 — 2	2 — 0	0 — 2	0 — 2	2 — 0		

試合順序 ①1-2 ②3-4 ③1-5 ④2-3 ⑤4-5 ⑥1-3 ⑦2-4 ⑧3-5 ⑨1-4 ⑩2-5

中学男子シングルス

Cブロック

上位2名が決勝トーナメント進出

NO	氏名	1		2		3		4		5	順位	
		鈴木 理久 (最上中学校)	矢作 昂 (日新中学校)	星川 紅雅 (金山中学校)	斉藤 優 (大蔵卓親会)	()	()					
1	鈴木 理久 (最上中学校)	/		11 — 5	8 — 11	5 — 11	/		—	1-2	3	
				11 — 6	10 — 12	3 — 11			—			
2	矢作 昂 (日新中学校)	/		2 — 0	0 — 2	0 — 2	/		—	0-3	4	
				5 — 11	1 — 11	3 — 11			—			
3	星川 紅雅 (金山中学校)	/		11 — 1	10 — 12	11 — 8	/		—	3-0	1	
				12 — 10	11 — 4	13 — 11			—			
4	斉藤 優 (大蔵卓親会)	/		11 — 3	12 — 10	11 — 11	/		—	2-1	2	
				11 — 8	8 — 11	11 — 13			—			
5	()	/		2 — 0	2 — 0	1 — 2	/		—			
				0 — 2	0 — 2	0 — 2			—			

試合順序 ①1-2 ②3-4 ③1-3 ④2-4 ⑤1-4 ⑥2-3

Dブロック

上位2名が決勝トーナメント進出

NO	氏名	1		2		3		4		5	順位	
		稲村 優真 (大蔵卓親会)	庄司 慎之介 (日新中学校)	笹原 涼平 (金山中学校)	有路 翼 (最上中学校)	()	()					
1	稲村 優真 (大蔵卓親会)	/		11 — 3	11 — 5	11 — 1	/		—	3-0	1	
				11 — 0	11 — 7	11 — 4			—			
2	庄司 慎之介 (日新中学校)	/		2 — 0	2 — 0	2 — 0	/		—	1-2	3	
				3 — 11	5 — 11	11 — 6			—			
3	笹原 涼平 (金山中学校)	/		5 — 5	11 — 5	11 — 1	/		—	2-1	2	
				7 — 11	11 — 5	11 — 4			—			
4	有路 翼 (最上中学校)	/		0 — 2	2 — 0	2 — 0	/		—	0-3	4	
				1 — 11	6 — 11	1 — 11			—			
5	()	/		0 — 2	1 — 2	0 — 2	/		—			
				4 — 11	11 — 9	4 — 11			—			

試合順序 ①1-2 ②3-4 ③1-3 ④2-4 ⑤1-4 ⑥2-3

中学男子シングルス

Eブロック 上位2名が決勝トーナメント進出

NO	氏名	1		2		3		4		5		順位			
		栗田 夢暉 (日新卓球クラブ)		佐藤 俊輔 (日新中学校)		庄司 音和 (金山中学校)		大澤 樹 (最上中学校)		()					
1	栗田 夢暉 (日新卓球クラブ)	/		11 — 4	11 — 7	11 — 3	/		/		/			2-1	2
				11 — 3	9 — 11	11 — 7									
2	佐藤 俊輔 (日新中学校)	/		/		9 — 11	11 — 7	/		/		/		0-3	4
						9 — 11	11 — 7								
3	庄司 音和 (金山中学校)	/		/		/		2 — 0	2 — 0	/		/		3-0	1
								1 — 0	2 — 0						
4	大澤 樹 (最上中学校)	/		/		/		/		/		/		1-2	3
5	()	/		/		/		/		/		/			

試合順序 ①1-2 ②3-4 ③1-3 ④2-4 ⑤1-4 ⑥2-3

Fブロック 上位2名が決勝トーナメント進出

NO	氏名	1		2		3		4		5		順位			
		中島 偉大 (最上中学校)		齊藤 悠真 (日新中学校)		高橋 優翔 (金山中学校)		阿部 優翔 (金山中学校)		秋葉 王希 (大蔵卓親会)					
1	中島 偉大 (最上中学校)	/		11 — 7	12 — 10	11 — 4	6 — 11	/		/				3-1	2
				11 — 6	11 — 6	11 — 6	9 — 11								
2	齊藤 悠真 (日新中学校)	/		/		2 — 0	2 — 0	0 — 2	0 — 2	/		/		1-3	4
						7 — 11	7 — 11	11 — 6	8 — 11						
3	高橋 優翔 (金山中学校)	/		/		/		11 — 6	11 — 3	11 — 8	/		3-1	3	
								0 — 11	11 — 5	11 — 9					
4	阿部 優翔 (金山中学校)	/		/		/		/		/		/		0-4	5
5	秋葉 王希 (大蔵卓親会)	/		/		/		/		/		/		3-1	1
		/		/		/		/		/		/			

試合順序 ①1-2 ②3-4 ③1-5 ④2-3 ⑤4-5 ⑥1-3 ⑦2-4 ⑧3-5 ⑨1-4 ⑩2-5

中学女子シングルス

Aブロック 上位2名が決勝トーナメント進出

NO	氏名 (所属)	1	2	3	4	5	順位	
		庄司 光梨 (萩野学園)	木村 咲良 (戸沢学園)	齋藤 綾 (明倫学園)	築瀬 優羅 (日新中学校)	安食 心花 (日新中学校)		
1	庄司 光梨 (萩野学園)	11 — 1	11 — 1	11 — 8	11 — 4	11 — 5	4-0	1
		11 — 1	—	—	—	—		
2	木村 咲良 (戸沢学園)	1 — 11	11 — 11	7 — 11	3 — 11	6 — 11	0-4	5
		1 — 11	—	—	—	—		
3	齋藤 綾 (明倫学園)	8 — 11	11 — 7	3 — 11	6 — 11	11 — 5	3-1	2
		3 — 11	—	—	11 — 5	11 — 4		
4	築瀬 優羅 (日新中学校)	4 — 11	11 — 3	11 — 6	3 — 11	11 — 3	2-2	3
		3 — 11	—	5 — 11	4 — 11	11 — 6		
5	安食 心花 (日新中学校)	5 — 11	11 — 6	5 — 11	3 — 11	7 — 11	1-3	4
		7 — 11	13 — 11	4 — 11	6 — 11	—		
		0 — 2	2 — 0	0 — 2	0 — 2	2 — 0		

試合順序 ①1-2 ②3-4 ③1-5 ④2-3 ⑤4-5 ⑥1-3 ⑦2-4 ⑧3-5 ⑨1-4 ⑩2-5

Bブロック 上位2名が決勝トーナメント進出

NO	氏名 (所属)	1	2	3	4	5	順位	
		佐藤 琴美 (萩野学園)	早坂 美桜 (大蔵卓親会)	伊藤 和花 (明倫学園)	高橋 美悠 (日新中学校)	奥山 瑞希 (日新中学校)		
1	佐藤 琴美 (萩野学園)	11 — 6	11 — 2	11 — 6	11 — 6	11 — 3	4-0	1
		11 — 2	—	11 — 9	—	—		
2	早坂 美桜 (大蔵卓親会)	6 — 11	2 — 11	10 — 12	13 — 15	11 — 5	1-3	4
		2 — 11	—	8 — 11	8 — 11	11 — 4		
3	伊藤 和花 (明倫学園)	6 — 11	12 — 10	11 — 2	4 — 11	11 — 8	2-2	3
		11 — 2	11 — 8	—	9 — 11	11 — 8		
4	高橋 美悠 (日新中学校)	9 — 11	—	11 — 9	—	—	3-1	2
		1 — 2	2 — 0	0 — 2	0 — 2	2 — 0		
5	奥山 瑞希 (日新中学校)	6 — 11	15 — 13	11 — 9	11 — 9	11 — 5	0-4	5
		3 — 11	11 — 8	—	—	11 — 7		
		0 — 2	2 — 0	0 — 2	0 — 2	2 — 0		

試合順序 ①1-2 ②3-4 ③1-5 ④2-3 ⑤4-5 ⑥1-3 ⑦2-4 ⑧3-5 ⑨1-4 ⑩2-5

中学女子シングルス

Cブロック

上位2名が決勝トーナメント進出

NO	氏名 (所属)	1 佐藤 結佳 (日新中学校)		2 星川 かさね (萩野学園)		3 佐藤 舞衣 (萩野学園)		4 庄司 結衣 (明倫学園)		5 齊藤 蒼葉 (日新中学校)		6 ()		順位	
		対戦相手	スコア	対戦相手	スコア	対戦相手	スコア	対戦相手	スコア	対戦相手	スコア	対戦相手	スコア	対戦相手	スコア
1	佐藤 結佳 (日新中学校)	-	-	11	— 3	12	— 10	11	— 8	11	— 6	-	-	4-0	1
		11	— 4	11	— 2	11	— 5	11	— 0	-	-	-	-		
2	星川 かさね (萩野学園)	3	— 11	-	-	11	— 6	3	— 11	6	— 11	-	-	1-3	4
		4	— 11	-	-	11	— 5	5	— 11	10	— 12	-	-		
3	佐藤 舞衣 (萩野学園)	10	— 12	6	— 11	-	-	2	— 11	8	— 11	-	-	0-4	5
		2	— 11	5	— 11	-	-	6	— 11	10	— 12	-	-		
4	庄司 結衣 (明倫学園)	8	— 11	11	— 3	11	— 2	-	-	11	— 6	-	-	3-1	2
		5	— 11	11	— 5	11	— 6	-	-	11	— 5	-	-		
5	齊藤 蒼葉 (日新中学校)	6	— 11	11	— 6	11	— 8	6	— 11	-	-	-	-	2-2	3
		0	— 11	12	— 10	12	— 10	5	— 11	-	-	-	-		
6	()	-	-	-	-	-	-	-	-	-	-	-	-	-	-
		-	-	-	-	-	-	-	-	-	-	-	-	-	-

試合順序 ①1-2 ②3-4 ③5-6 ④1-3 ⑤4-5 ⑥2-6 ⑦1-4 ⑧2-5 ⑨3-6 ⑩1-5 ⑪2-3 ⑫4-6 ⑬3-5 ⑭2-4 ⑮1-6

Dブロック

上位2名が決勝トーナメント進出

NO	氏名 (所属)	1 藤山 伊織 (萩野学園)		2 早坂 寧彩 (戸沢学園)		3 小野 花梨 (明倫学園)		4 早坂 百桃果 (日新中学校)		5 棄権 原田 ここみ (日新中学校)		6 ()		順位	
		対戦相手	スコア	対戦相手	スコア	対戦相手	スコア	対戦相手	スコア	対戦相手	スコア	対戦相手	スコア	対戦相手	スコア
1	藤山 伊織 (萩野学園)	-	-	11	— 5	11	— 6	11	— 9	-	-	-	-	3-0	1
		11	— 5	11	— 6	12	— 10	-	-	-	-	-	-		
2	早坂 寧彩 (戸沢学園)	5	— 11	-	-	2	— 11	7	— 11	-	-	-	-	0-3	4
		5	— 11	-	-	1	— 11	4	— 11	-	-	-	-		
3	小野 花梨 (明倫学園)	6	— 11	11	— 2	-	-	7	— 11	-	-	-	-	1-2	3
		6	— 11	11	— 1	-	-	6	— 11	-	-	-	-		
4	早坂 百桃果 (日新中学校)	9	— 11	11	— 7	11	— 7	-	-	-	-	-	-	2-1	2
		10	— 12	11	— 4	11	— 6	-	-	-	-	-	-		
5	棄権 原田 ここみ (日新中学校)	-	-	-	-	-	-	-	-	-	-	-	-	-	-
		-	-	-	-	-	-	-	-	-	-	-	-	-	-
6	()	-	-	-	-	-	-	-	-	-	-	-	-	-	-
		-	-	-	-	-	-	-	-	-	-	-	-	-	-

試合順序 ①1-2 ②3-4 ③1-5 ④2-3 ⑤4-5 ⑥1-3 ⑦2-4 ⑧3-5 ⑨1-4 ⑩2-5

高校男子シングルス

Aブロック 上位2名が決勝トーナメント進出

NO	氏名 (新庄東高校)	1	2	3	4	5	6	順位	
		高山 広生 (新庄東高校)	荒川 恵斗 (新庄神室産業高校)	梁田 颯薫 (新庄神室産業高校)	横山 南斗 (新庄神室産業高校)	柴崎 崇徳 (新庄東高校)	()		
1	高山 広生 (新庄東高校)	11 — 6	11 — 6	11 — 6	11 — 3	11 — 6	—	4-0	1
		11 — 4	11 — 8	11 — 6	11 — 6	11 — 4	—		
		2 — 0	2 — 0	2 — 0	2 — 0	2 — 0	—		
2	荒川 恵斗 (新庄神室産業高校)	6 — 11	15 — 13	7 — 11	7 — 11	7 — 11	—	1-3	4
		4 — 11	11 — 13	11 — 7	6 — 11	—	—		
		0 — 2	1 — 2	2 — 1	0 — 2	2 — 2	—		
3	梁田 颯薫 (新庄神室産業高校)	6 — 11	15 — 13	11 — 4	11 — 4	11 — 4	—	3-1	2
		8 — 11	13 — 11	11 — 6	11 — 7	—	—		
		0 — 2	2 — 1	2 — 0	2 — 0	2 — 0	—		
4	横山 南斗 (新庄神室産業高校)	3 — 11	2 — 7	4 — 11	4 — 11	4 — 11	—	0-4	5
		6 — 11	7 — 11	6 — 11	7 — 11	—	—		
		0 — 2	1 — 2	0 — 2	0 — 2	0 — 2	—		
5	柴崎 崇徳 (新庄東高校)	6 — 11	11 — 7	4 — 11	11 — 4	—	—	2-2	3
		4 — 11	11 — 6	7 — 11	11 — 7	—	—		
		0 — 2	2 — 0	0 — 2	2 — 0	—	—		
6	()	—	—	—	—	—	—		
		—	—	—	—	—	—		
		—	—	—	—	—	—		

試合順序 ①1-2 ②3-4 ③5-6 ④1-3 ⑤4-5 ⑥2-6 ⑦1-4 ⑧2-5 ⑨3-6 ⑩1-5 ⑪2-3 ⑫4-6 ⑬3-5 ⑭2-4 ⑮1-6

Bブロック 上位2名が決勝トーナメント進出

NO	氏名 (新庄北高等学校)	1	2	3	4	5	6	順位	
		棄権 稲村 大和 (新庄北高等学校)	中川 和 (新庄北高等学校)	長澤 蓮 (新庄神室産業高校)	星川 龍太 (新庄東高校)	後藤 思澄真 (新庄東高校)	柿崎 雄心 (新庄東高校)		
1	稲村 大和 (新庄北高等学校)	—	—	—	—	—	—		
		—	—	—	—	—	—		
		—	—	—	—	—	—		
2	中川 和 (新庄北高等学校)	—	7 — 11	7 — 11	4 — 11	5 — 11	—	0-4	5
		—	6 — 11	3 — 11	6 — 11	2 — 11	—		
		—	0 — 2	0 — 2	0 — 2	0 — 2	—		
3	長澤 蓮 (新庄神室産業高校)	—	11 — 7	9 — 11	11 — 8	9 — 11	—	1-3	4
		—	11 — 6	7 — 11	7 — 11	11 — 9	5 — 11		
		—	2 — 0	0 — 2	1 — 2	1 — 2	—		
4	星川 龍太 (新庄東高校)	—	11 — 7	11 — 9	7 — 11	12 — 10	—	3-1	1
		—	11 — 3	11 — 7	7 — 11	11 — 9	—		
		—	2 — 0	2 — 0	0 — 2	2 — 0	—		
5	後藤 思澄真 (新庄東高校)	—	11 — 4	8 — 11	11 — 7	8 — 11	—	3-1	3
		—	11 — 6	11 — 7	11 — 7	11 — 13	—		
		—	2 — 0	2 — 1	2 — 0	0 — 2	—		
6	柿崎 雄心 (新庄東高校)	—	11 — 5	11 — 9	10 — 12	11 — 8	—	3-1	2
		—	11 — 2	9 — 11	9 — 11	13 — 11	—		
		—	2 — 0	2 — 1	0 — 2	2 — 0	—		

試合順序 ①1-2 ②3-4 ③5-6 ④1-3 ⑤4-5 ⑥2-6 ⑦1-4 ⑧2-5 ⑨3-6 ⑩1-5 ⑪2-3 ⑫4-6 ⑬3-5 ⑭2-4 ⑮1-6

高校男子シングルス

Cブロック 上位2名が決勝トーナメント進出

NO	氏名 (所属校)	1	2	3	棄権	4	5	6	順位	
		伊藤 翔太 (新庄神室産業高校)	小林 蒼治 (新庄北高等学校)	藤山 誠央 (新庄東高校)	廣野 美州 (新庄神室産業高校)	笹原 龍飛 (新庄東高校)	佐藤 優真 (新庄東高校)			
1	伊藤 翔太 (新庄神室産業高校)		11 — 5 11 — 7 —	9 — 11 9 — 11 —	—	—	11 — 4 11 — 5 —	11 — 4 11 — 3 —	3-1	2
		2 — 0	0 — 2	—	—	2 — 0	2 — 0			
2	小林 蒼治 (新庄北高等学校)	5 — 11 7 — 11 —		4 — 11 4 — 11 —	—	—	11 — 3 11 — 8 —	11 — 4 11 — 4 —	2-2	3
		0 — 2	0 — 2	—	—	2 — 0	2 — 0			
3	藤山 誠央 (新庄東高校)	11 — 9 11 — 9 —	11 — 4 11 — 4 —		—	—	11 — 2 11 — 5 —	11 — 6 11 — 9 —	4-0	1
		2 — 0	2 — 0	—	—	2 — 0	2 — 0			
	棄権	—	—	—		—	—	—		
5	笹原 龍飛 (新庄東高校)	4 — 11 5 — 11 —	3 — 11 8 — 11 —	2 — 11 5 — 11 —	—	—	—	5 — 11 2 — 11 —	0-4	5
		0 — 2	0 — 2	0 — 2	—	—	0 — 2			
6	佐藤 優真 (新庄東高校)	4 — 11 3 — 11 —	4 — 11 4 — 11 —	6 — 11 9 — 11 —	—	—	11 — 6 11 — 2 —	—	1-3	4
		0 — 2	0 — 2	0 — 2	—	—	2 — 0			

試合順序 ①1-2 ②3-4 ③5-6 ④1-3 ⑤4-5 ⑥2-6 ⑦1-4 ⑧2-5 ⑨3-6 ⑩1-5 ⑪2-3 ⑫4-6 ⑬3-5 ⑭2-4 ⑮1-6

高校女子シングルス

Aブロック

上位2名が決勝トーナメント進出

NO	氏名	1	2	3	棄権 4	棄権 5	順位	
		齋藤 愛加 (新庄東高校)	奥山 歩美 (新庄北高等学校)	門脇 杏奈 (新庄北高等学校)	石山 万莉 (新庄北高等学校)	小野 未志 (新庄北高等学校)		
1	齋藤 愛加 (新庄東高校)		13 — 11 11 — 6	8 — 11 11 — 8 8 — 11	— — —	— — —	1-1	棄権
		2 — 0	1 — 2	— — —	— — —			
2	奥山 歩美 (新庄北高等学校)	11 — 13 6 — 11		11 — 7 9 — 11 11 — 7	— — —	— — —	1-1	1
		0 — 2	2 — 1	— — —	— — —			
3	門脇 杏奈 (新庄北高等学校)	11 — 8 8 — 11 11 — 8	7 — 11 11 — 9 7 — 11		— — —	— — —	1-1	2
		2 — 1	1 — 2	— — —	— — —			
棄権	石山 万莉 (新庄北高等学校)	— — —	— — —	— — —	— — —	— — —		
		— — —	— — —	— — —	— — —	— — —		
棄権	小野 未志 (新庄北高等学校)	— — —	— — —	— — —	— — —	— — —		
		— — —	— — —	— — —	— — —	— — —		

試合順序 ①1-2 ②3-4 ③1-3 ④2-4 ⑤1-4 ⑥2-3

Bブロック

上位2名が決勝トーナメント進出

NO	氏名	1	2	3	4	5	順位	
		田中 夏姫 (新庄東高校)	大場 麻帆 (新庄東高校)	佐藤 智花 (新庄北高等学校)	()	()		
1	田中 夏姫 (新庄東高校)		11 — 6 11 — 9	11 — 7 11 — 9	— — —	— — —	2-0	1
		2 — 0	2 — 0	— — —	— — —			
2	大場 麻帆 (新庄東高校)	6 — 11 9 — 11		11 — 5 13 — 11	— — —	— — —	1-1	2
		0 — 2	2 — 0	— — —	— — —			
3	佐藤 智花 (新庄北高等学校)	7 — 11 9 — 11	5 — 11 11 — 13		— — —	— — —	0-2	3
		0 — 2	0 — 2	— — —	— — —			
4	()	— — —	— — —	— — —	— — —	— — —		
		— — —	— — —	— — —	— — —	— — —		
5	()	— — —	— — —	— — —	— — —	— — —		
		— — —	— — —	— — —	— — —	— — —		

試合順序 ①1-2 ②3-4 ③1-3 ④2-4 ⑤1-4 ⑥2-3

一般男子シングルス

Aブロック 上位2名が決勝トーナメント進出

NO	氏名	1	2	3	4	5	6	順位	
		小野 孝博 (日新卓球クラブ)	長南 健志 (大蔵卓親会)	今井 匠己 (MOGAMIクラブ)	高山 大和 (新庄東高校)	沼澤 光洋 (八向卓球クラブ)	栗田 柊汰 (Love@ALL)		
1	小野 孝博 (日新卓球クラブ)	11 — 9	11 — 9	6 — 11	11 — 3	11 — 4		4-1	2
		11 — 4	12 — 10	9 — 11	11 — 7	11 — 2			
		2 — 0	2 — 0	0 — 2	2 — 0	2 — 0	2 — 0		
2	長南 健志 (大蔵卓親会)	9 — 11	4 — 11	5 — 11	4 — 11	11 — 4	11 — 5	2-3	5
		4 — 11		8 — 11	10 — 12	11 — 6	8 — 11		
		0 — 2		0 — 2	2 — 0	2 — 0	2 — 1		
3	今井 匠己 (MOGAMIクラブ)	9 — 11	11 — 5	9 — 11	11 — 8	11 — 9		2-3	3
		10 — 12	11 — 8		7 — 11	11 — 3	9 — 11		
		0 — 2	2 — 0		0 — 2	2 — 0	1 — 2		
4	高山 大和 (新庄東高校)	11 — 6	11 — 4	11 — 9		11 — 4	11 — 8	5-0	1
		11 — 9	12 — 10	11 — 7		11 — 4	11 — 4		
		2 — 0	2 — 0	2 — 0		2 — 0	2 — 0		
5	沼澤 光洋 (八向卓球クラブ)	3 — 11	4 — 11	8 — 11	4 — 11		6 — 11	0-5	6
		7 — 11	6 — 11	3 — 11	4 — 11		4 — 11		
		0 — 2	0 — 2	0 — 2	0 — 2		0 — 2		
6	栗田 柊汰 (Love@ALL)	4 — 11	5 — 11	9 — 11	8 — 11	11 — 6		2-3	4
		2 — 11	11 — 8	11 — 9	4 — 11	11 — 4			
		0 — 2	1 — 2	2 — 1	0 — 2	2 — 0			

試合順序 ①1-2 ②3-4 ③5-6 ④1-3 ⑤4-5 ⑥2-6 ⑦1-4 ⑧2-5 ⑨3-6 ⑩1-5 ⑪2-3 ⑫4-6 ⑬3-5 ⑭2-4 ⑮1-6

Bブロック 上位2名が決勝トーナメント進出

NO	氏名	1	2	3	4	5	6	順位	
		長南 雄斗 (大蔵卓親会)	飯田 和希 (日新卓球クラブ)	大場 晋吾 (MOGAMIクラブ)	柿崎 俊夫 (明倫卓球クラブ)	和田 政孝 (萩野学園)	加藤 達也 (新庄東高校)		
1	長南 雄斗 (大蔵卓親会)	11 — 9	11 — 4	9 — 11	11 — 7	11 — 8		4-1	2
		11 — 7	9 — 11	11 — 5	11 — 9	11 — 8			
		2 — 0	1 — 2	2 — 1	2 — 0	2 — 0	2 — 0		
2	飯田 和希 (日新卓球クラブ)	9 — 11		11 — 5	11 — 4	11 — 9	11 — 7	4-1	1
		7 — 11		11 — 5	11 — 4	11 — 7	13 — 11		
		0 — 2		2 — 0	2 — 0	2 — 0	2 — 0		
3	大場 晋吾 (MOGAMIクラブ)	4 — 11	6 — 11		11 — 13	11 — 8	11 — 7	3-2	3
		11 — 9	5 — 11		9 — 11	11 — 8	5 — 11		
		2 — 1	0 — 2		0 — 2	2 — 0	2 — 1		
4	柿崎 俊夫 (明倫卓球クラブ)	11 — 9	4 — 11	13 — 11		6 — 11	11 — 7	1-4	5
		5 — 11	4 — 11	11 — 9		7 — 11	3 — 11		
		1 1-2 2	0 0-2 2	2 2-0 0		0 0-2 2	1 1-2 2		
5	和田 政孝 (萩野学園)	7 — 11	9 — 11	8 — 11	11 — 6		11 — 13	1-4	6
		9 — 11	7 — 11	8 — 11	11 — 7		6 — 11		
		0 — 2	0 — 2	0 — 2	2 — 0		0 — 2		
6	加藤 達也 (新庄東高校)	8 — 11	7 — 11	9 — 11	7 — 11	13 — 11		2-3	4
		8 — 11	11 — 13	11 — 5	11 — 3	11 — 6			
		0 — 2	0 — 2	1 — 2	2 — 1	2 — 1			

試合順序 ①1-2 ②3-4 ③5-6 ④1-3 ⑤4-5 ⑥2-6 ⑦1-4 ⑧2-5 ⑨3-6 ⑩1-5 ⑪2-3 ⑫4-6 ⑬3-5 ⑭2-4 ⑮1-6

一般男子シングルス

Cブロック

上位2名が決勝トーナメント進出

NO	氏名	1	2	3	4	5	順位	
		中鉢 宏基 (大蔵卓親会)	安達 拓也 (日新卓球クラブ)	佐藤 裕貴 (MOGAMIクラブ)	金田 秀之 (MOGAMIクラブ)	小森 卓 (新庄東高校)		
1	中鉢 宏基 (大蔵卓親会)	11 — 5		11 — 5	11 — 0	11 — 5	4-0	1
		11 — 2		11 — 7	11 — 2	6 — 11		
2	安達 拓也 (日新卓球クラブ)	2 — 0		2 — 0	2 — 0	2 — 1	0-4	5
		5 — 11	2 — 11	2 — 11	11 — 13	5 — 11		
3	佐藤 裕貴 (MOGAMIクラブ)	7 — 11		11 — 4	11 — 8	8 — 11	2-2	3
		0 — 2	0 — 2	1 — 2	0 — 2	0 — 2		
4	金田 秀之 (MOGAMIクラブ)	6 — 11		5 — 11	3 — 11	1 — 11	1-3	4
		2 — 11	8 — 11	8 — 11	11 — 8	11 — 11		
5	小森 卓 (新庄東高校)	5 — 11		11 — 9	11 — 3	11 — 1	3-1	2
		11 — 6	11 — 5	11 — 8	11 — 1	5 — 11		
		1 — 2	2 — 0	2 — 0	2 — 0	2 — 0		

試合順序 ①1-2 ②3-4 ③1-5 ④2-3 ⑤4-5 ⑥1-3 ⑦2-4 ⑧3-5 ⑨1-4 ⑩2-5

Dブロック

上位2名が決勝トーナメント進出

NO	氏名	1	2	3	4	5	順位	
		清水 大輔 (大蔵卓親会)	八鍬 徹弥 (日新卓球クラブ)	小野 真司 (MOGAMIクラブ)	北條 浩章 (MOGAMIクラブ)	森 礼也 (明倫卓球クラブ)		
1	清水 大輔 (大蔵卓親会)	11 — 2		11 — 9	11 — 8	11 — 5	4-0	1
		11 — 7		11 — 6	11 — 6	11 — 4		
2	八鍬 徹弥 (日新卓球クラブ)	2 — 0		2 — 0	2 — 0	2 — 0	1-3	5
		2 — 11	7 — 11	6 — 11	10 — 12	11 — 9		
3	小野 真司 (MOGAMIクラブ)	9 — 11		11 — 6	11 — 4	12 — 10	3-1	2
		6 — 11	11 — 3	3 — 11	7 — 11	11 — 9		
4	北條 浩章 (MOGAMIクラブ)	0 — 2		0 — 2	2 — 0	2 — 0	1-3	4
		8 — 11	12 — 10	4 — 11	11 — 13	4 — 11		
5	森 礼也 (明倫卓球クラブ)	5 — 11		10 — 12	11 — 4	11 — 6	1-3	3
		4 — 11	9 — 11	7 — 11	11 — 6	6 — 11		
		0 — 2	0 — 2	0 — 2	2 — 0	0 — 2		

試合順序 ①1-2 ②3-4 ③1-5 ④2-3 ⑤4-5 ⑥1-3 ⑦2-4 ⑧3-5 ⑨1-4 ⑩2-5

一般ラージシングルス

Aリーグ

上位2名が決勝トーナメント進出

NO	氏名	1		2		3		4		5		順位		
		小野 孝博 (日新卓球クラブ)		飯田 浩二 (FP卓球club)		和田 政孝 (萩野学園)		角川 紀子 (FP卓球club)		()				
1	小野 孝博 (日新卓球クラブ)	/		11	—	7	11	—	6	11	—	7	3-0	1
				11	—	7	11	—	3	11	—	8		
				—		—		—		—		—		
				2	—	0	2	—	0	2	—	0		
2	飯田 浩二 (FP卓球club)	7	—	11	/		7	—	11	11	—	8	0-3	4
		7	—	11			5	—	11	4	—	11		
		—		—			—		—		—			
				0	—	2	0	—	2	1	—	2		
3	和田 政孝 (萩野学園)	6	—	11	11	—	7	/		8	—	11	2-1	2
		3	—	11	11	—	5			11	—	9		
		—		—		—				—		—		
				0	—	2	2	—	0	2	—	1		
4	角川 紀子 (FP卓球club)	7	—	11	8	—	11	11	—	8	/		1-2	3
		8	—	11	11	—	4	9	—	11				
		—		—		—		—		—				
				0	—	2	2	—	1	1	—	2		
5	()	—		—		—		—		—				
		—		—		—		—		—				
		—		—		—		—		—				

試合順序 ①1-2 ②3-4 ③1-3 ④2-4 ⑤1-4 ⑥2-3

Bリーグ

上位2名が決勝トーナメント進出

NO	氏名	1		2		3		4		5		順位		
		角田 和茂 (Love@ALL)		佐藤 仁 (FP卓球club)		北條 浩章 (MOGAMIクラブ)		小野 真司 (MOGAMIクラブ)		()				
1	角田 和茂 (Love@ALL)	/		11	—	6	11	—	3	11	—	5	3-0	1
				11	—	6	11	—	2	14	—	12		
				—		—		—		—		—		
				2	—	0	2	—	0	2	—	0		
2	佐藤 仁 (FP卓球club)	6	—	11	/		3	—	11	7	—	11	0-3	4
		6	—	11			4	—	11	7	—	11		
		—		—			—		—		—			
				0	—	2	0	—	2	0	—	2		
3	北條 浩章 (MOGAMIクラブ)	3	—	11	11	—	3	/		11	—	7	1-2	3
		2	—	11	11	—	4			9	—	11		
		—		—		—				—		—		
				0	—	2	2	—	0	1	—	2		
4	小野 真司 (MOGAMIクラブ)	5	—	11	11	—	7	7	—	11	/		2-1	2
		12	—	14	11	—	7	11	—	9				
		—		—		—		—		—				
				0	—	2	2	—	0	2	—	1		
5	()	—		—		—		—		—				
		—		—		—		—		—				
		—		—		—		—		—				

試合順序 ①1-2 ②3-4 ③1-3 ④2-4 ⑤1-4 ⑥2-3

一般ラージシングルス

Cリーグ

上位2名が決勝トーナメント進出

NO	氏名	1	2	3	4	5	順位	
		浅野 智哉 (Love@ALL)	角川 清美 (FP卓球club)	大場 晋吾 (MOGAMIクラブ)	小森 卓 (新庄東高校)	()		
1	浅野 智哉 (Love@ALL)		11 — 3	11 — 3	6 — 11	—	3-0	1
			11 — 5	11 — 4	21 — 19	—		
			—	—	11 — 8	—		
			2 — 0	2 — 0	2 — 1	—		
2	角川 清美 (FP卓球club)	3 — 11		10 — 12	1 — 11	—	0-3	4
		5 — 11		9 — 11	8 — 11	—		
		—		—	—	—		
		0 — 2		0 — 2	0 — 2	—		
3	大場 晋吾 (MOGAMIクラブ)	3 — 11	12 — 10		6 — 11	—	1-2	3
		4 — 11	11 — 9		11 — 13	—		
		—	—		—	—		
		0 — 2	2 — 0		0 — 2	—		
4	小森 卓 (新庄東高校)	11 — 6	11 — 4	11 — 6		—	2-1	2
		19 — 21	11 — 8	13 — 11		—		
		8 — 11	—	—		—		
		1 — 2	2 — 0	2 — 0		—		
5	()	—	—	—	—			
		—	—	—	—			
		—	—	—	—			
		—	—	—	—			

試合順序 ①1-2 ②3-4 ③1-3 ④2-4 ⑤1-4 ⑥2-3

Dリーグ

上位2名が決勝トーナメント進出

NO	氏名	1	2	3	4	5	順位	
		長堀 明良 (FP卓球club)	飯田 和希 (日新卓球クラブ)	柿崎 俊夫 (明倫卓球クラブ)	今井 匠己 (MOGAMIクラブ)	()		
1	長堀 明良 (FP卓球club)		5 — 11	11 — 9	11 — 9	—	2-1	2
			11 — 13	12 — 10	11 — 3	—		
			—	—	—	—		
			0 — 2	2 — 0	2 — 0	—		
2	飯田 和希 (日新卓球クラブ)	11 — 5		11 — 8	11 — 5	—	3-0	1
		13 — 11		10 — 12	11 — 5	—		
		—		11 — 3	—	—		
		2 — 0		2 — 1	2 — 0	—		
3	柿崎 俊夫 (明倫卓球クラブ)	9 — 11	8 — 11		7 — 11	—	0-3	4
		10 — 12	12 — 10		11 — 7	—		
		—	3 — 11		8 — 11	—		
		0 — 2	1 — 2		1 — 2	—		
4	今井 匠己 (MOGAMIクラブ)	9 — 11	5 — 11	11 — 7		—	1-2	3
		3 — 11	5 — 11	7 — 11		—		
		—	—	11 — 8		—		
		0 — 2	0 — 2	2 — 1		—		
5	()	—	—	—	—			
		—	—	—	—			
		—	—	—	—			
		—	—	—	—			

試合順序 ①1-2 ②3-4 ③1-3 ④2-4 ⑤1-4 ⑥2-3

決勝トーナメント一覧

小学決勝トーナメント

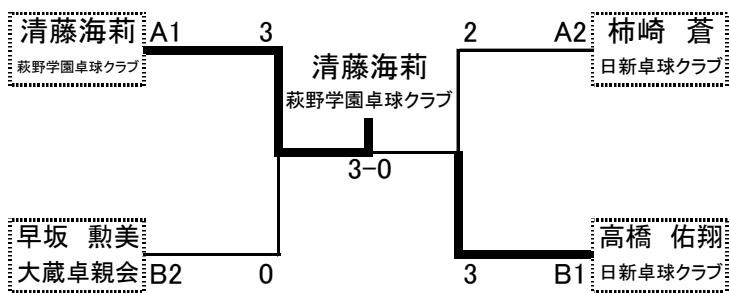

小学女子決勝トーナメント

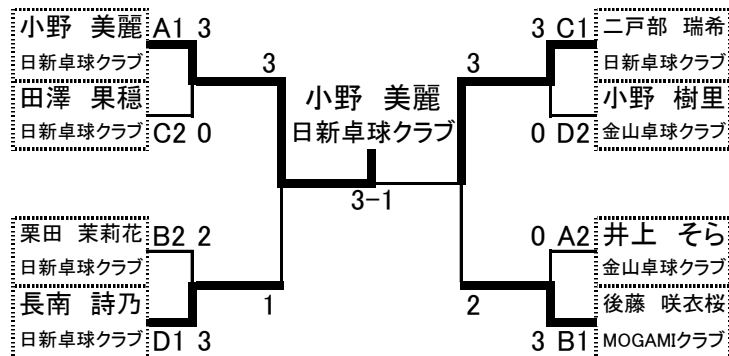

中学男子決勝トーナメント

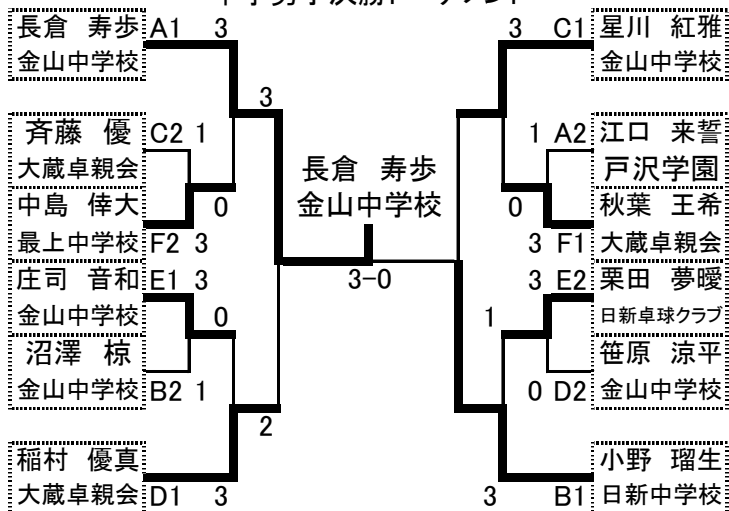

中学女子決勝トーナメント

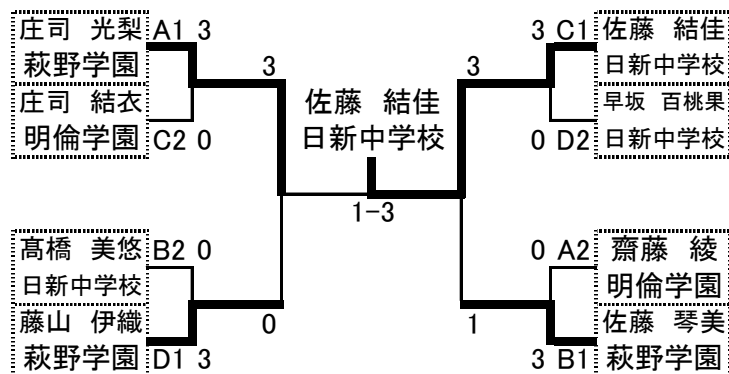

高校男子決勝トーナメント

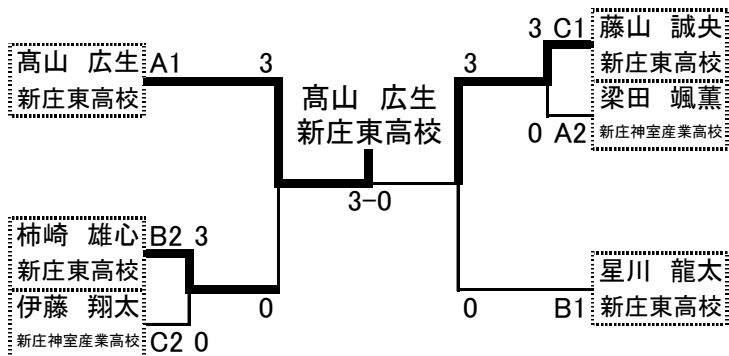

高校女子決勝トーナメント

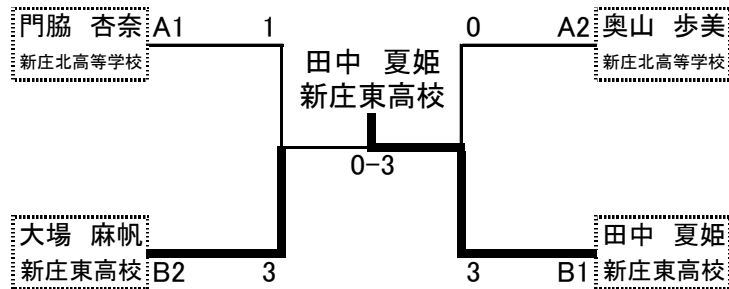

一般男子決勝トーナメント

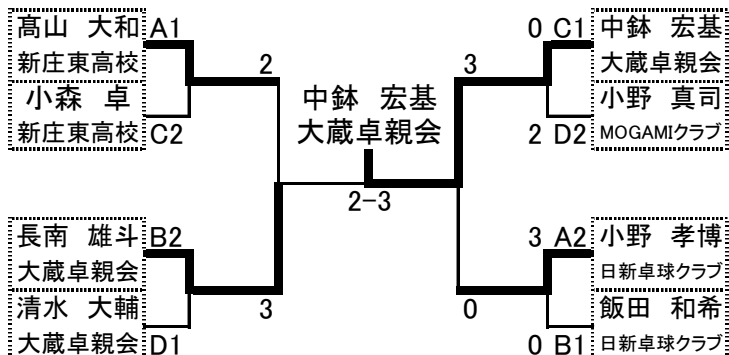

一般ラージ決勝トーナメント

