

小学男子シングルス

Aブロック 上位2名が決勝トーナメント進出

NO	氏名	1	2	3	4	5	6	順位	
		清藤 海莉 <small>(萩野学園卓球クラブ)</small>	柿崎 蒼 <small>(日新卓球クラブ)</small>	長瀬 羽琥 <small>(大蔵卓親会)</small>	早坂 勲美 <small>(大蔵卓親会)</small>	高橋 直央 <small>(MOGAMIクラブ)</small>	奥山 颯人 <small>(日新卓球クラブ)</small>		
1	清藤 海莉 <small>(萩野学園卓球クラブ)</small>	—	—	—	—	—	—		
2	柿崎 蒼 <small>(日新卓球クラブ)</small>	—	—	—	—	—	—		
3	長瀬 羽琥 <small>(大蔵卓親会)</small>	—	—	—	—	—	—		
4	早坂 勲美 <small>(大蔵卓親会)</small>	—	—	—	—	—	—		
5	高橋 直央 <small>(MOGAMIクラブ)</small>	—	—	—	—	—	—		
6	奥山 颯人 <small>(日新卓球クラブ)</small>	—	—	—	—	—	—		

試合順序 ①1-2 ②3-4 ③5-6 ④1-3 ⑤4-5 ⑥2-6 ⑦1-4 ⑧2-5 ⑨3-6 ⑩1-5 ⑪2-3 ⑫4-6 ⑬3-5 ⑭2-4 ⑮1-6

Bブロック 上位2名が決勝トーナメント進出

NO	氏名	1	2	3	4	5	6	順位	
		森 鳳晟 <small>(大蔵卓親会)</small>	高橋 佑翔 <small>(日新卓球クラブ)</small>	笹 然次 <small>(日新卓球クラブ)</small>	清藤 莉仁 <small>(萩野学園卓球クラブ)</small>	鈴木 禄 <small>(大蔵卓親会)</small>	()		
1	森 鳳晟 <small>(大蔵卓親会)</small>	—	—	—	—	—	—		
2	高橋 佑翔 <small>(日新卓球クラブ)</small>	—	—	—	—	—	—		
3	笹 然次 <small>(日新卓球クラブ)</small>	—	—	—	—	—	—		
4	清藤 莉仁 <small>(萩野学園卓球クラブ)</small>	—	—	—	—	—	—		
5	鈴木 禄 <small>(大蔵卓親会)</small>	—	—	—	—	—	—		
6	()	—	—	—	—	—	—		

試合順序 ①1-2 ②3-4 ③1-5 ④2-3 ⑤4-5 ⑥1-3 ⑦2-4 ⑧3-5 ⑨1-4 ⑩2-5

小学女子シングルス

Aブロック

上位2名が決勝トーナメント進出

NO	氏名	1 小野 美麗 (日新卓球クラブ)	2 早坂 玲衣 (MOGAMIクラブ)	3 八鍬 空那 (大蔵卓親会)	4 井上 そら (金山卓球クラブ)	5 加藤美心 (萩野学園卓球クラブ)	順位	
1	小野 美麗 (日新卓球クラブ)		— — —	— — —	— — —	— — —		
2	早坂 玲衣 (MOGAMIクラブ)	— — —		— — —	— — —	— — —		
3	八鍬 空那 (大蔵卓親会)	— — —	— — —		— — —	— — —		
4	井上 そら (金山卓球クラブ)	— — —	— — —	— — —		— — —		
5	加藤美心 (萩野学園卓球クラブ)	— — —	— — —	— — —	— — —			

試合順序 ①1-2 ②3-4 ③1-5 ④2-3 ⑤4-5 ⑥1-3 ⑦2-4 ⑧3-5 ⑨1-4 ⑩2-5

Bブロック

上位2名が決勝トーナメント進出

NO	氏名	1 後藤 咲衣桜 (MOGAMIクラブ)	2 柴田 咲蒔 (大蔵卓親会)	3 越後 花音 (大蔵卓親会)	4 栗田 茉莉花 (日新卓球クラブ)	5 富田 優月 (日新卓球クラブ)	順位	
1	後藤 咲衣桜 (MOGAMIクラブ)		— — —	— — —	— — —	— — —		
2	柴田 咲蒔 (大蔵卓親会)	— — —		— — —	— — —	— — —		
3	越後 花音 (大蔵卓親会)	— — —	— — —		— — —	— — —		
4	栗田 茉莉花 (日新卓球クラブ)	— — —	— — —	— — —		— — —		
5	富田 優月 (日新卓球クラブ)	— — —	— — —	— — —	— — —			

試合順序 ①1-2 ②3-4 ③1-5 ④2-3 ⑤4-5 ⑥1-3 ⑦2-4 ⑧3-5 ⑨1-4 ⑩2-5

小学女子シングルス

Cブロック

上位2名が決勝トーナメント進出

NO	氏名	1	2	3	4	5	順位	
		二戸部 瑞希 (日新卓球クラブ)	小野 愛紗 (MOGAMIクラブ)	越後 花凜 (大蔵卓親会)	佐藤帆華 (萩野学園卓球クラブ)	田澤 果穂 (日新卓球クラブ)		
1	二戸部 瑞希 (日新卓球クラブ)	—	—	—	—	—		
		—	—	—	—	—		
2	小野 愛紗 (MOGAMIクラブ)	—	—	—	—	—		
		—	—	—	—	—		
3	越後 花凜 (大蔵卓親会)	—	—	—	—	—		
		—	—	—	—	—		
4	佐藤帆華 (萩野学園卓球クラブ)	—	—	—	—	—		
		—	—	—	—	—		
5	田澤 果穂 (日新卓球クラブ)	—	—	—	—	—		
		—	—	—	—	—		

試合順序 ①1-2 ②3-4 ③1-5 ④2-3 ⑤4-5 ⑥1-3 ⑦2-4 ⑧3-5 ⑨1-4 ⑩2-5

Dブロック

上位2名が決勝トーナメント進出

NO	氏名	1	2	3	4	5	順位	
		長南 詩乃 (日新卓球クラブ)	鈴木 祐衣 (MOGAMIクラブ)	皆川 和葉 (大蔵卓親会)	小野 樹里 (金山卓球クラブ)	高橋 結愛 (日新卓球クラブ)		
1	長南 詩乃 (日新卓球クラブ)	—	—	—	—	—		
		—	—	—	—	—		
2	鈴木 祐衣 (MOGAMIクラブ)	—	—	—	—	—		
		—	—	—	—	—		
3	皆川 和葉 (大蔵卓親会)	—	—	—	—	—		
		—	—	—	—	—		
4	小野 樹里 (金山卓球クラブ)	—	—	—	—	—		
		—	—	—	—	—		
5	高橋 結愛 (日新卓球クラブ)	—	—	—	—	—		
		—	—	—	—	—		

試合順序 ①1-2 ②3-4 ③1-5 ④2-3 ⑤4-5 ⑥1-3 ⑦2-4 ⑧3-5 ⑨1-4 ⑩2-5

中学男子シングルス

Aブロック

上位2名が決勝トーナメント進出

NO	氏名	1 長倉 寿歩 (金山中学校)	2 笹原 悠心 (日新中学校)	3 吉田 悠真 (最上中学校)	4 鈴木 航 (大蔵卓親会)	5 江口 来誓 (戸沢学園)	順位	
1	長倉 寿歩 (金山中学校)	—	—	—	—	—		
2	笹原 悠心 (日新中学校)	—	—	—	—	—		
3	吉田 悠真 (最上中学校)	—	—	—	—	—		
4	鈴木 航 (大蔵卓親会)	—	—	—	—	—		
5	江口 来誓 (戸沢学園)	—	—	—	—	—		

試合順序 ①1-2 ②3-4 ③1-5 ④2-3 ⑤4-5 ⑥1-3 ⑦2-4 ⑧3-5 ⑨1-4 ⑩2-5

Bブロック

上位2名が決勝トーナメント進出

NO	氏名	1 小野 瑠生 (日新中学校)	2 伊藤 蒼悟 (日新中学校)	3 沼澤 椋 (金山中学校)	4 伊藤 星夢 (最上中学校)	5 安彦 有晴 (大蔵卓親会)	順位	
1	小野 瑠生 (日新中学校)	—	—	—	—	—		
2	伊藤 蒼悟 (日新中学校)	—	—	—	—	—		
3	沼澤 椋 (金山中学校)	—	—	—	—	—		
4	伊藤 星夢 (最上中学校)	—	—	—	—	—		
5	安彦 有晴 (大蔵卓親会)	—	—	—	—	—		

試合順序 ①1-2 ②3-4 ③1-5 ④2-3 ⑤4-5 ⑥1-3 ⑦2-4 ⑧3-5 ⑨1-4 ⑩2-5

中学男子シングルス

Cブロック

上位2名が決勝トーナメント進出

NO	氏名	1 鈴木 理久 (最上中学校)	2 矢作 昂 (日新中学校)	3 星川 紅雅 (金山中学校)	4 斉藤 優 (大蔵卓親会)	5 ()	順位	
1	鈴木 理久 (最上中学校)	/	— — —	— — —	— — —	— — —		
2	矢作 昂 (日新中学校)	— — —	/	— — —	— — —	— — —		
3	星川 紅雅 (金山中学校)	— — —	— — —	/	— — —	— — —		
4	斉藤 優 (大蔵卓親会)	— — —	— — —	— — —	/	— — —		
5	()	— — —	— — —	— — —	— — —	/		

試合順序 ①1-2 ②3-4 ③1-3 ④2-4 ⑤1-4 ⑥2-3

Dブロック

上位2名が決勝トーナメント進出

NO	氏名	1 稲村 優真 (大蔵卓親会)	2 庄司 慎之介 (日新中学校)	3 笹原 涼平 (金山中学校)	4 有路 翼 (最上中学校)	5 ()	順位	
1	稲村 優真 (大蔵卓親会)	/	— — —	— — —	— — —	— — —		
2	庄司 慎之介 (日新中学校)	— — —	/	— — —	— — —	— — —		
3	笹原 涼平 (金山中学校)	— — —	— — —	/	— — —	— — —		
4	有路 翼 (最上中学校)	— — —	— — —	— — —	/	— — —		
5	()	— — —	— — —	— — —	— — —	/		

試合順序 ①1-2 ②3-4 ③1-3 ④2-4 ⑤1-4 ⑥2-3

中学男子シングルス

Eブロック

上位2名が決勝トーナメント進出

NO	氏名	1 栗田 夢曖 (日新卓球クラブ)	2 佐藤 俊輔 (日新中学校)	3 庄司 音和 (金山中学校)	4 大澤 樹 (最上中学校)	5 ()	順位	
1	栗田 夢曖 (日新卓球クラブ)	—	—	—	—	—		
2	佐藤 俊輔 (日新中学校)	—	—	—	—	—		
3	庄司 音和 (金山中学校)	—	—	—	—	—		
4	大澤 樹 (最上中学校)	—	—	—	—	—		
5	()	—	—	—	—	—		

試合順序 ①1-2 ②3-4 ③1-3 ④2-4 ⑤1-4 ⑥2-3

Fブロック

上位2名が決勝トーナメント進出

NO	氏名	1 中島 倅大 (最上中学校)	2 齊藤 悠真 (日新中学校)	3 高橋 優翔 (金山中学校)	4 阿部 優翔 (金山中学校)	5 秋葉 王希 (大蔵卓親会)	順位	
1	中島 倅大 (最上中学校)	—	—	—	—	—		
2	齊藤 悠真 (日新中学校)	—	—	—	—	—		
3	高橋 優翔 (金山中学校)	—	—	—	—	—		
4	阿部 優翔 (金山中学校)	—	—	—	—	—		
5	秋葉 王希 (大蔵卓親会)	—	—	—	—	—		

試合順序 ①1-2 ②3-4 ③1-5 ④2-3 ⑤4-5 ⑥1-3 ⑦2-4 ⑧3-5 ⑨1-4 ⑩2-5

中学女子シングルス

Aブロック

上位2名が決勝トーナメント進出

NO	氏名	1	2	3	4	5	順位	
		庄司 光梨 (萩野学園)	木村 咲良 (戸沢学園)	齋藤 綾 (明倫学園)	築瀬 優羅 (日新中学校)	安食 心花 (日新中学校)		
1	庄司 光梨 (萩野学園)	—	—	—	—	—		
		—	—	—	—	—		
2	木村 咲良 (戸沢学園)	—	—	—	—	—		
		—	—	—	—	—		
3	齋藤 綾 (明倫学園)	—	—	—	—	—		
		—	—	—	—	—		
4	築瀬 優羅 (日新中学校)	—	—	—	—	—		
		—	—	—	—	—		
5	安食 心花 (日新中学校)	—	—	—	—	—		
		—	—	—	—	—		

試合順序 ①1-2 ②3-4 ③1-5 ④2-3 ⑤4-5 ⑥1-3 ⑦2-4 ⑧3-5 ⑨1-4 ⑩2-5

Bブロック

上位2名が決勝トーナメント進出

NO	氏名	1	2	3	4	5	順位	
		佐藤 琴美 (萩野学園)	早坂 美桜 (大蔵卓親会)	伊藤 和花 (明倫学園)	高橋 美悠 (日新中学校)	奥山 瑞希 (日新中学校)		
1	佐藤 琴美 (萩野学園)	—	—	—	—	—		
		—	—	—	—	—		
2	早坂 美桜 (大蔵卓親会)	—	—	—	—	—		
		—	—	—	—	—		
3	伊藤 和花 (明倫学園)	—	—	—	—	—		
		—	—	—	—	—		
4	高橋 美悠 (日新中学校)	—	—	—	—	—		
		—	—	—	—	—		
5	奥山 瑞希 (日新中学校)	—	—	—	—	—		
		—	—	—	—	—		

試合順序 ①1-2 ②3-4 ③1-5 ④2-3 ⑤4-5 ⑥1-3 ⑦2-4 ⑧3-5 ⑨1-4 ⑩2-5

中学女子シングルス

Cブロック

上位2名が決勝トーナメント進出

NO	氏名	1	2	3	4	5	6	順位	
		佐藤 結佳 (日新中学校)	星川 かさね (萩野学園)	佐藤 舞衣 (萩野学園)	早坂 寧彩 (戸沢学園)	庄司 結衣 (明倫学園)	齊藤 蒼葉 (日新中学校)		
1	佐藤 結佳 (日新中学校)	—	—	—	—	—	—		
2	星川 かさね (萩野学園)	—	—	—	—	—	—		
3	佐藤 舞衣 (萩野学園)	—	—	—	—	—	—		
4	早坂 寧彩 (戸沢学園)	—	—	—	—	—	—		
5	庄司 結衣 (明倫学園)	—	—	—	—	—	—		
6	齊藤 蒼葉 (日新中学校)	—	—	—	—	—	—		

試合順序 ①1-2 ②3-4 ③5-6 ④1-3 ⑤4-5 ⑥2-6 ⑦1-4 ⑧2-5 ⑨3-6 ⑩1-5 ⑪2-3 ⑫4-6 ⑬3-5 ⑭2-4 ⑮1-6

Dブロック

上位2名が決勝トーナメント進出

NO	氏名	1	2	3	4	5	6	順位	
		藤山 伊織 (萩野学園)	高橋 華音 (戸沢学園)	小野 花梨 (明倫学園)	早坂 百桃果 (日新中学校)	原田 ここみ (日新中学校)	()		
1	藤山 伊織 (萩野学園)	—	—	—	—	—	—		
2	高橋 華音 (戸沢学園)	—	—	—	—	—	—		
3	小野 花梨 (明倫学園)	—	—	—	—	—	—		
4	早坂 百桃果 (日新中学校)	—	—	—	—	—	—		
5	原田 ここみ (日新中学校)	—	—	—	—	—	—		
6	()	—	—	—	—	—	—		

試合順序 ①1-2 ②3-4 ③1-5 ④2-3 ⑤4-5 ⑥1-3 ⑦2-4 ⑧3-5 ⑨1-4 ⑩2-5

高校男子シングルス

Aブロック

上位2名が決勝トーナメント進出

NO	氏名	1 高山 広生 (新庄東高校)	2 熊谷 飛悠吾 (新庄北高等学校)	3 梁田 颯薫 (新庄神室産業高校)	4 横山 南斗 (新庄神室産業高校)	5 柴崎 崇徳 (新庄東高校)	順位	
1	高山 広生 (新庄東高校)	/	— — —	— — —	— — —	— — —		
2	熊谷 飛悠吾 (新庄北高等学校)	— — —	/	— — —	— — —	— — —		
3	梁田 颯薫 (新庄神室産業高校)	— — —	— — —	/	— — —	— — —		
4	横山 南斗 (新庄神室産業高校)	— — —	— — —	— — —	/	— — —		
5	柴崎 崇徳 (新庄東高校)	— — —	— — —	— — —	— — —	/		

試合順序 ①1-2 ②3-4 ③1-5 ④2-3 ⑤4-5 ⑥1-3 ⑦2-4 ⑧3-5 ⑨1-4 ⑩2-5

Bブロック

上位2名が決勝トーナメント進出

NO	氏名	1 大類 悠 (新庄東高校)	2 寒河江 慶斗 (新庄北高等学校)	3 荒川 恵斗 (新庄神室産業高校)	4 高橋 直希 (新庄神室産業高校)	5 結城 遼大 (新庄東高校)	順位	
1	大類 悠 (新庄東高校)	/	— — —	— — —	— — —	— — —		
2	寒河江 慶斗 (新庄北高等学校)	— — —	/	— — —	— — —	— — —		
3	荒川 恵斗 (新庄神室産業高校)	— — —	— — —	/	— — —	— — —		
4	高橋 直希 (新庄神室産業高校)	— — —	— — —	— — —	/	— — —		
5	結城 遼大 (新庄東高校)	— — —	— — —	— — —	— — —	/		

試合順序 ①1-2 ②3-4 ③1-5 ④2-3 ⑤4-5 ⑥1-3 ⑦2-4 ⑧3-5 ⑨1-4 ⑩2-5

高校男子シングルス

Cブロック

上位2名が決勝トーナメント進出

NO	氏名	1 稲村 大和 (新庄北高等学校)	2 中川 和 (新庄北高等学校)	3 長澤 蓮 (新庄神室産業高校)	4 星川 龍太 (新庄東高校)	5 後藤 思澄真 (新庄東高校)	6 柿崎 雄心 (新庄東高校)	順位	
1	稲村 大和 (新庄北高等学校)	—	—	—	—	—	—		
2	中川 和 (新庄北高等学校)	—	—	—	—	—	—		
3	長澤 蓮 (新庄神室産業高校)	—	—	—	—	—	—		
4	星川 龍太 (新庄東高校)	—	—	—	—	—	—		
5	後藤 思澄真 (新庄東高校)	—	—	—	—	—	—		
6	柿崎 雄心 (新庄東高校)	—	—	—	—	—	—		

試合順序 ①1-2 ②3-4 ③5-6 ④1-3 ⑤4-5 ⑥2-6 ⑦1-4 ⑧2-5 ⑨3-6 ⑩1-5 ⑪2-3 ⑫4-6 ⑬3-5 ⑭2-4 ⑮1-6

Dブロック

上位2名が決勝トーナメント進出

NO	氏名	1 伊藤 翔太 (新庄神室産業高校)	2 小林 蒼治 (新庄北高等学校)	3 藤山 誠央 (新庄東高校)	4 廣野 美州 (新庄神室産業高校)	5 笹原 龍飛 (新庄東高校)	6 佐藤 優真 (新庄東高校)	順位	
1	伊藤 翔太 (新庄神室産業高校)	—	—	—	—	—	—		
2	小林 蒼治 (新庄北高等学校)	—	—	—	—	—	—		
3	藤山 誠央 (新庄東高校)	—	—	—	—	—	—		
4	廣野 美州 (新庄神室産業高校)	—	—	—	—	—	—		
5	笹原 龍飛 (新庄東高校)	—	—	—	—	—	—		
6	佐藤 優真 (新庄東高校)	—	—	—	—	—	—		

試合順序 ①1-2 ②3-4 ③5-6 ④1-3 ⑤4-5 ⑥2-6 ⑦1-4 ⑧2-5 ⑨3-6 ⑩1-5 ⑪2-3 ⑫4-6 ⑬3-5 ⑭2-4 ⑮1-6

高校女子シングルス

Aブロック

上位2名が決勝トーナメント進出

NO	氏名	1 齋藤 愛加 (新庄東高校)	2 小野 未志 (新庄北高等学校)	3 門脇 杏奈 (新庄北高等学校)	4 石山 万莉 (新庄北高等学校)	5 ()	順位	
1	齋藤 愛加 (新庄東高校)	/	— — —	— — —	— — —	— — —		
2	小野 未志 (新庄北高等学校)	— — —	/	— — —	— — —	— — —		
3	門脇 杏奈 (新庄北高等学校)	— — —	— — —	/	— — —	— — —		
4	石山 万莉 (新庄北高等学校)	— — —	— — —	— — —	/	— — —		
5	()	— — —	— — —	— — —	— — —	/		

試合順序 ①1-2 ②3-4 ③1-3 ④2-4 ⑤1-4 ⑥2-3

Bブロック

上位2名が決勝トーナメント進出

NO	氏名	1 奥山 歩美 (新庄北高等学校)	2 田中 夏姫 (新庄東高校)	3 大場 麻帆 (新庄東高校)	4 佐藤 智花 (新庄北高等学校)	5 ()	順位	
1	奥山 歩美 (新庄北高等学校)	/	— — —	— — —	— — —	— — —		
2	田中 夏姫 (新庄東高校)	— — —	/	— — —	— — —	— — —		
3	大場 麻帆 (新庄東高校)	— — —	— — —	/	— — —	— — —		
4	佐藤 智花 (新庄北高等学校)	— — —	— — —	— — —	/	— — —		
5	()	— — —	— — —	— — —	— — —	/		

試合順序 ①1-2 ②3-4 ③1-3 ④2-4 ⑤1-4 ⑥2-3

一般男子シングルス

Aブロック

上位2名が決勝トーナメント進出

NO	氏名	1	2	3	4	5	6	順位	
		小野 孝博 (日新卓球クラブ)	長南 健志 (大蔵卓親会)	今井 匠己 (MOGAMIクラブ)	高山 大和 (新庄東高校)	沼澤 光洋 (八向卓球クラブ)	栗田 柗汰 (Love@ALL)		
1	小野 孝博 (日新卓球クラブ)	—	—	—	—	—	—		
2	長南 健志 (大蔵卓親会)	—	—	—	—	—	—		
3	今井 匠己 (MOGAMIクラブ)	—	—	—	—	—	—		
4	高山 大和 (新庄東高校)	—	—	—	—	—	—		
5	沼澤 光洋 (八向卓球クラブ)	—	—	—	—	—	—		
6	栗田 柗汰 (Love@ALL)	—	—	—	—	—	—		

試合順序 ①1-2 ②3-4 ③5-6 ④1-3 ⑤4-5 ⑥2-6 ⑦1-4 ⑧2-5 ⑨3-6 ⑩1-5 ⑪2-3 ⑫4-6 ⑬3-5 ⑭2-4 ⑮1-6

Bブロック

上位2名が決勝トーナメント進出

NO	氏名	1	2	3	4	5	6	順位	
		長南 雄斗 (大蔵卓親会)	飯田 和希 (日新卓球クラブ)	大場 晋吾 (MOGAMIクラブ)	柿崎 俊夫 (明倫卓球クラブ)	和田 政孝 (萩野学園)	加藤 達也 (新庄東高校)		
1	長南 雄斗 (大蔵卓親会)	—	—	—	—	—	—		
2	飯田 和希 (日新卓球クラブ)	—	—	—	—	—	—		
3	大場 晋吾 (MOGAMIクラブ)	—	—	—	—	—	—		
4	柿崎 俊夫 (明倫卓球クラブ)	—	—	—	—	—	—		
5	和田 政孝 (萩野学園)	—	—	—	—	—	—		
6	加藤 達也 (新庄東高校)	—	—	—	—	—	—		

試合順序 ①1-2 ②3-4 ③5-6 ④1-3 ⑤4-5 ⑥2-6 ⑦1-4 ⑧2-5 ⑨3-6 ⑩1-5 ⑪2-3 ⑫4-6 ⑬3-5 ⑭2-4 ⑮1-6

一般男子シングルス

Cブロック

上位2名が決勝トーナメント進出

NO	氏名	1 中鉢 宏基 (大蔵卓親会)	2 安達 拓也 (日新卓球クラブ)	3 佐藤 裕貴 (MOGAMIクラブ)	4 金田 秀之 (MOGAMIクラブ)	5 小森 卓 (新庄東高校)	順位	
1	中鉢 宏基 (大蔵卓親会)	—	—	—	—	—		
2	安達 拓也 (日新卓球クラブ)	—	—	—	—	—		
3	佐藤 裕貴 (MOGAMIクラブ)	—	—	—	—	—		
4	金田 秀之 (MOGAMIクラブ)	—	—	—	—	—		
5	小森 卓 (新庄東高校)	—	—	—	—	—		

試合順序 ①1-2 ②3-4 ③1-5 ④2-3 ⑤4-5 ⑥1-3 ⑦2-4 ⑧3-5 ⑨1-4 ⑩2-5

Dブロック

上位2名が決勝トーナメント進出

NO	氏名	1 清水 大輔 (大蔵卓親会)	2 八鍬 徹弥 (日新卓球クラブ)	3 小野 真司 (MOGAMIクラブ)	4 北條 浩章 (MOGAMIクラブ)	5 森 礼也 (明倫卓球クラブ)	順位	
1	清水 大輔 (大蔵卓親会)	—	—	—	—	—		
2	八鍬 徹弥 (日新卓球クラブ)	—	—	—	—	—		
3	小野 真司 (MOGAMIクラブ)	—	—	—	—	—		
4	北條 浩章 (MOGAMIクラブ)	—	—	—	—	—		
5	森 礼也 (明倫卓球クラブ)	—	—	—	—	—		

試合順序 ①1-2 ②3-4 ③1-5 ④2-3 ⑤4-5 ⑥1-3 ⑦2-4 ⑧3-5 ⑨1-4 ⑩2-5

一般ラージシングルス

Aリーグ

上位2名が決勝トーナメント進出

NO	氏名	1	2	3	4	5	順位	
		小野 孝博 (日新卓球クラブ)	飯田 浩二 (FP卓球club)	和田 政孝 (萩野学園)	角川 紀子 (FP卓球club)	()		
1	小野 孝博 (日新卓球クラブ)		— — —	— — —	— — —	— — —		
2	飯田 浩二 (FP卓球club)	— — —		— — —	— — —	— — —		
3	和田 政孝 (萩野学園)	— — —	— — —		— — —	— — —		
4	角川 紀子 (FP卓球club)	— — —	— — —	— — —		— — —		
5	()	— — —	— — —	— — —	— — —			

試合順序 ①1-2 ②3-4 ③1-3 ④2-4 ⑤1-4 ⑥2-3

Bリーグ

上位2名が決勝トーナメント進出

NO	氏名	1	2	3	4	5	順位	
		角田 和茂 (Love@ALL)	大場 正昭 (FP卓球club)	竹澤 優子 (FP卓球club)	小野 真司 (MOGAMIクラブ)	()		
1	角田 和茂 (Love@ALL)		— — —	— — —	— — —	— — —		
2	大場 正昭 (FP卓球club)	— — —		— — —	— — —	— — —		
3	竹澤 優子 (FP卓球club)	— — —	— — —		— — —	— — —		
4	小野 真司 (MOGAMIクラブ)	— — —	— — —	— — —		— — —		
5	()	— — —	— — —	— — —	— — —			

試合順序 ①1-2 ②3-4 ③1-3 ④2-4 ⑤1-4 ⑥2-3

一般ラージシングルス

Cリーグ

上位2名が決勝トーナメント進出

NO	氏名	1	2	3	4	5	順位	
		浅野 智哉 (Love@ALL)	角川 清美 (FP卓球club)	大場 晋吾 (MOGAMIクラブ)	小森 卓 (新庄東高校)	()		
1	浅野 智哉 (Love@ALL)		—	—	—	—		
2	角川 清美 (FP卓球club)	—		—	—	—		
3	大場 晋吾 (MOGAMIクラブ)	—	—		—	—		
4	小森 卓 (新庄東高校)	—	—	—		—		
5	()	—	—	—	—			

試合順序 ①1-2 ②3-4 ③1-3 ④2-4 ⑤1-4 ⑥2-3

Dリーグ

上位2名が決勝トーナメント進出

NO	氏名	1	2	3	4	5	順位	
		長堀 明良 (FP卓球club)	飯田 和希 (日新卓球クラブ)	柿崎 俊夫 (明倫卓球クラブ)	今井 匠己 (MOGAMIクラブ)	()		
1	長堀 明良 (FP卓球club)		—	—	—	—		
2	飯田 和希 (日新卓球クラブ)	—		—	—	—		
3	柿崎 俊夫 (明倫卓球クラブ)	—	—		—	—		
4	今井 匠己 (MOGAMIクラブ)	—	—	—		—		
5	()	—	—	—	—			

試合順序 ①1-2 ②3-4 ③1-3 ④2-4 ⑤1-4 ⑥2-3

決勝トーナメント一覧

小学決勝トーナメント

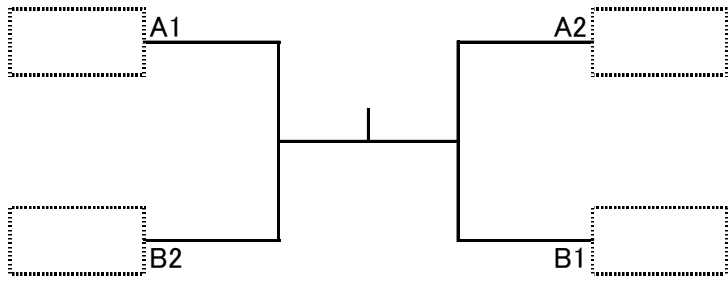

小学女子決勝トーナメント

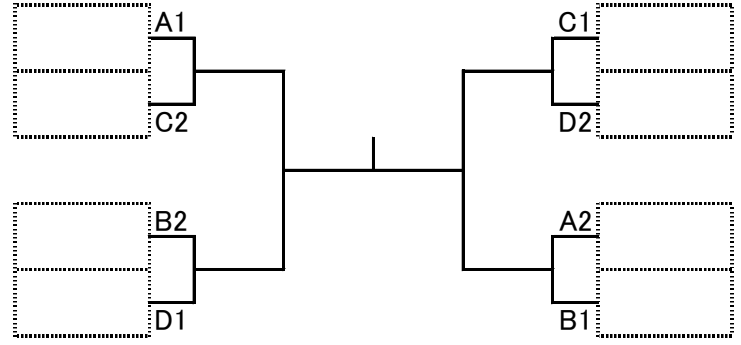

中学男子決勝トーナメント

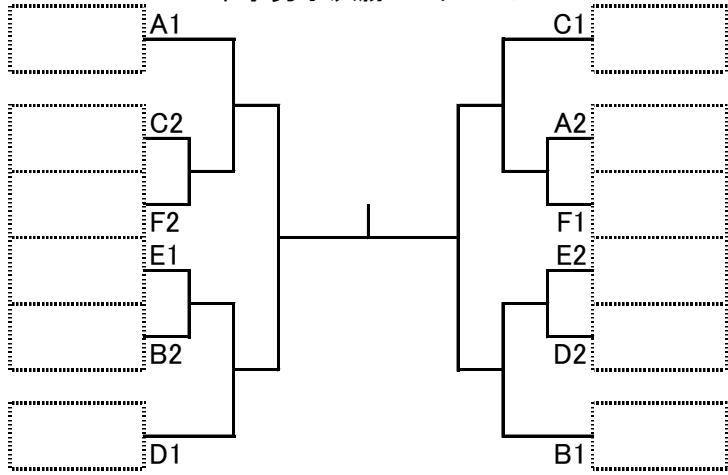

中学女子決勝トーナメント

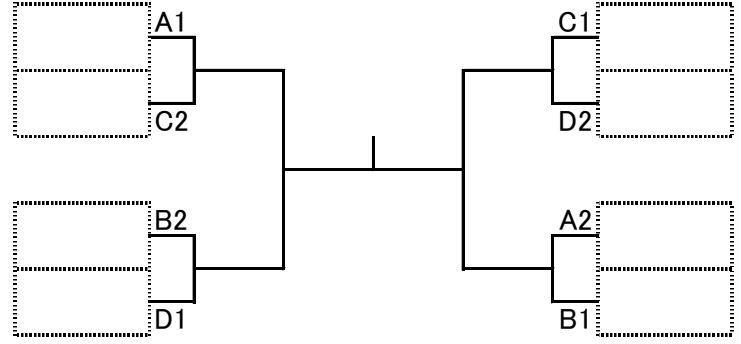

高校男子決勝トーナメント

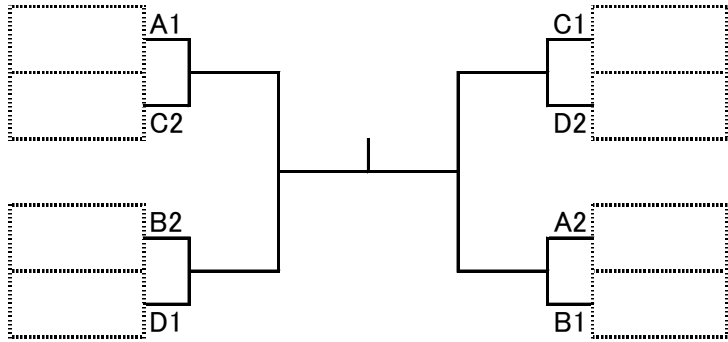

高校女子決勝トーナメント

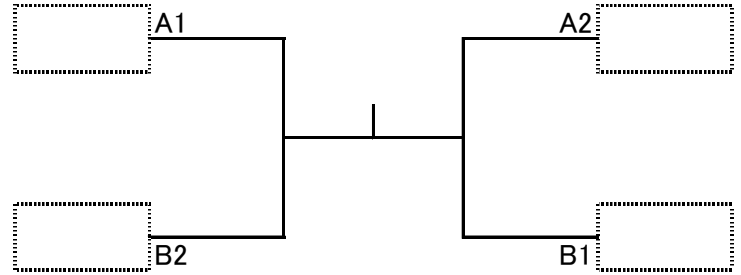

一般男子決勝トーナメント

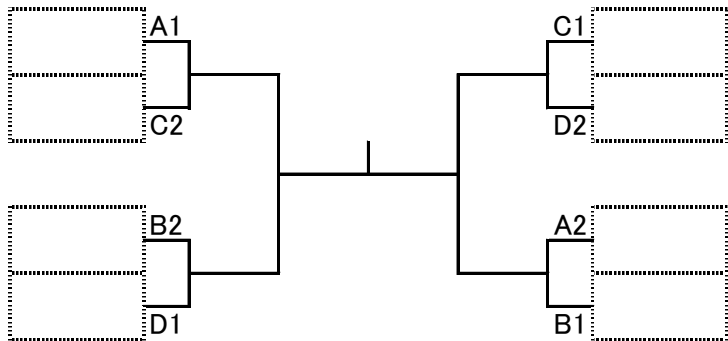

一般ラージ決勝トーナメント

